

AEROTERMIA

Llegan aires
de cambio



DOMUSA
T E K N I K

La aerotermia de DOMUSA TEKNIK es la perfecta solución renovable para viviendas de nueva construcción y para reformas. Esta tecnología proporciona un mayor ahorro y eficiencia energética que otros sistemas tradicionales de climatización y se considera una alternativa, cada vez más demandada, a las calderas que utilizan combustibles fósiles. Gracias al uso de la energía gratuita del aire, es posible reducir hasta un 70% el consumo total de la factura energética de la vivienda. Junto a las bombas de calor, DOMUSA TEKNIK pone a disposición de sus clientes sistemas adicionales para el autoconsumo, para optimizar el aprovechamiento energético de los generadores y el almacenamiento y distribución de agua caliente sanitaria de uso doméstico.

Llegan aires de cambio

Por fin una solución que da respuesta a las necesidades de profesionales, usuarios y el planeta.



"La eficiencia energética está cada vez más presente en la mente de mis clientes. En este sentido, la aerotermia, es una de las mejores soluciones."

Ana Múgica
Arquitecta



"Somos cinco personas en casa. Por supuesto que me importa el ahorro. Pero aún más el planeta que vamos a dejar a nuestros hijos."

Cristina Blasco
Usuaría



"La gama de aerotermia de Domusa Teknik me permite hacer instalaciones más sencillas, seguras y eficientes."

Mikel García
Instalador

BOMBAS DE CALOR
AIRE AGUA

Dual Clima HT

AEROTERMIA ALTA
TEMPERATURA PARA
CALEFACCIÓN,
REFRIGERACIÓN Y
AGUA CALIENTE

- Ideal para viviendas con radiadores que quieren sustituir su antigua caldera.
- Refrigerante natural R290.
- Compatible con placas solares fotovoltaicas.



DOMUSA
TEKNIK

CON DUAL CLIMA HT LA AEROTERMIA DA UN PASO AL FRENTE.



Hasta un 70% de ahorro en la factura

¿Toca cambiar de caldera?
Puede que también de tecnología.

Como resultado de su alta calificación energética (A+++), lograrás una importante reducción del importe de la factura energética.



Sin cambiar radiadores

La temperatura lo cambia todo.
Compatible con instalaciones existentes

El agua impulsada alcanza 75° de temperatura, haciendo que el equipo sea compatible con los radiadores de cualquier hogar. Además, como acumula agua caliente hasta 70° C, permite tener un deposito de menor tamaño.



ECO reducción de emisiones

El ahorro sorprende, el respeto
por el planeta convence.

La Dual Clima HT utiliza un gas refrigerante natural (R290) que la convierte en la solución más ecológica en climatización. Esto se debe a que este gas tiene un Potencial de Calentamiento Atmosférico (PCA) 3, es decir, la huella de carbono producida es mínima.

Estructura Monobloc



Fácil instalación y mantenimiento

Estructura Monobloc.

La instalación y el mantenimiento del equipo destacan por su sencillez, ya que al interior de la vivienda solo se envía agua. Además, se ofrece una amplia y variada gama de soluciones para adaptarse a las particularidades de cada proyecto. Al tratarse de un producto monobloc, no requiere ninguna manipulación de gases. Cualquier profesional con carnet RITE puede instalarlo.

BOMBAS DE CALOR
MONOBLOC

Dual Clima R

FUENTE DE ENERGÍA RENOVABLE
PARA CALEFACCIÓN, AGUA
CALIENTE Y REFRIGERACIÓN

- Ideal para obra nueva o viviendas con suelo radiante.
- Refrigerante puro R32 de bajo mantenimiento.
- Equipamiento completo con bomba y vaso de expansión integrados.



DOMUSA
TEKNIK

CAMBIAR DE TECNOLOGÍA NUNCA FUE TAN FÁCIL.



Fácil de usar

Control electrónico en el interior de la vivienda

La Dual Clima R incluye un mando con el que se pueden controlar todos los componentes* desde el interior de la vivienda de forma sencilla e intuitiva.

También da la posibilidad de programar el modo nocturno silencioso para bajar el nivel sonoro del ventilador en horas concretas.



Instalación sencilla y segura

Tecnología monobloc

La instalación de la Dual Clima R destaca por su sencillez, ya que al interior de la vivienda solo se envía agua y permite instalarla a más distancia de la unidad interior*.

Gracias a su estructura monobloc, no requiere ninguna manipulación de gases y se reduce el riesgo de fugas.

También ofrece una amplia y variada gama de soluciones para adaptarse a las particularidades de cada proyecto.



Disfruta de una temperatura agradable con emisores de baja temperatura

La Dual Clima R es la solución ideal para viviendas de nueva construcción o viviendas de suelo radiante.

Esta bomba de calor te permite tener un hogar sostenible y eficiente cumpliendo la normativa para hacer posible la transición energética.

Estructura Monobloc



Bajo coste de mantenimiento

Al utilizar electricidad en lugar de combustibles fósiles como fuente de energía, se evita la necesidad de realizar mantenimientos en la cámara de combustión y en la salida de gases.

BOMBAS DE CALOR HÍBRIDAS

Fusion Hybrid Oil

BOMBA DE CALOR HÍBRIDA PARA CALEFACCIÓN, REFRIGERACIÓN Y AGUA CALIENTE

- Alta producción de agua caliente sanitaria
- Acumulador inox
- Generador de apoyo de gasoil de alto rendimiento

R32 REFRIGERANT
BAJO PCA

DOMUSA
TEKNIK

COMBINA LO MEJOR DE CADA TECNOLOGÍA



Temperatura de impulsión hasta 80°C

El módulo Fusion Hybrid Oil sustituye la caldera existente en un corto espacio de tiempo, aprovechando elementos de la antigua instalación (depósito de combustible, chimenea, etc.) o realizando modificaciones simples.



Garantía de confort

Temperatura constante

Independientemente de las temperaturas extremas que puedan producirse en la temporada invernal, la temperatura dentro de la vivienda siempre se corresponde con la demandada.

A medida que las temperaturas exteriores disminuyen, el apoyo inicia su funcionamiento, mejorando el rendimiento y manteniendo en todo momento la temperatura de confort requerida.



Costes fijos

Permite ajustar la potencia eléctrica de la unidad exterior a niveles inferiores respecto a una bomba aerotérmica tradicional. Esto implica una reducción de costes: evita una contratación en términos de potencia eléctrica altos y el uso de resistencias eléctricas de apoyo.



Menos consumo

Más ahorro

La Fusion Hybrid Oil reduce el consumo energético de la vivienda aprovechando la energía del aire de ambiente. Si las temperaturas exteriores bajan, y por lo tanto baja la energía acumulada en el aire, el generador de apoyo aporta la energía necesaria haciendo el sistema más eficiente.

La bomba de calor híbrida aprovecha al máximo la energía aerotérmica, bien para generar calefacción o refrigeración, o para calentar agua sanitaria.

BOMBAS DE CALOR HÍBRIDAS

Fusion Hybrid Gas Condens

BOMBA DE CALOR HÍBRIDA PARA PARA CALEFACCIÓN, REFRIGERACIÓN Y AGUA CALIENTE

- Alta producción de agua caliente sanitaria
- Acumulador inox
- Generador de apoyo a gas de condensación.



COMBINA LO MEJOR DE CADA TECNOLOGÍA



Temperatura de impulsión hasta 80°C

El módulo Fusion Hybrid Oil sustituye la caldera existente en un corto espacio de tiempo, aprovechando elementos de la antigua instalación (depósito de combustible, chimenea, etc.) o realizando modificaciones simples.



Garantía de confort

Temperatura constante

Independientemente de las temperaturas extremas que puedan producirse en la temporada invernal, la temperatura dentro de la vivienda siempre se corresponde con la demandada.

A medida que las temperaturas exteriores disminuyen, el apoyo inicia su funcionamiento, mejorando el rendimiento y manteniendo en todo momento la temperatura de confort requerida.



Costes fijos

Permite ajustar la potencia eléctrica de la unidad exterior a niveles inferiores respecto a una bomba aerotérmica tradicional. Esto implica una reducción de costes: evita una contratación en términos de potencia eléctrica altos y el uso de resistencias eléctricas de apoyo.



Menos consumo

Más ahorro

La Fusion Hybrid Oil reduce el consumo energético de la vivienda aprovechando la energía del aire de ambiente. Si las temperaturas exteriores bajan, y por lo tanto baja la energía acumulada en el aire, el generador de apoyo aporta la energía necesaria haciendo el sistema más eficiente.

La bomba de calor híbrida aprovecha al máximo la energía aerotérmica, bien para generar calefacción o refrigeración, o para calentar agua sanitaria.

R32 REFRIGERANT
BAJO PCA

DOMUSA
T E C N I K

Accesorios

MÓDULOS
INTERIORES
Y OTROS
ACCESORIOS



**PORQUE
CADA HOGAR
ES ÚNICO**

**Nuestros equipos
se adaptan a
las necesidades
de cualquier
vivienda gracias
a los accesorios**

MODULOS INTERIORES, pág. 14

FUSION
FUSION TRIO
FUSION COMBI

OTROS ACCESORIOS, pág. 20

EASY CONNECT
BT 50
BT 100-250
BT DUO HE
BT TRIO
SANIT HE
SANIT HE DS

Fusion

Módulo hidráulico para frío, calor y agua caliente sanitaria para las bombas de calor Dual Clima

- ✓ Módulo hidráulico integrado
- ✓ Depósito ACS en acero inoxidable
- ✓ Equipamiento completo

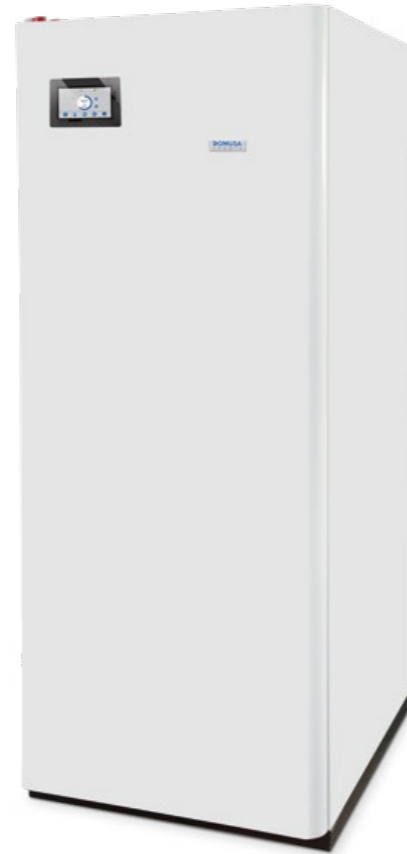

MODELOS

FUSION HE: compatible con el equipo Dual Clima R.

FUSION HT: compatible con el equipo Dual Clima HT.

FUSION HT EC: compatible con el equipo Dual Clima HT. Incorpora el control Easy Connect*

*Más información en página 20

	DUAL CLIMA R	DUAL CLIMA HT
FUSION HE	●	
FUSION HT		●
FUSION HT EC		●

CARACTERÍSTICAS

INOX

Acumulador Inox

El acumulador de agua caliente sanitaria está construido en acero inoxidable de alta calidad con un intercambiador diseñado especialmente para aerotermia. Este material dispone de un gran coeficiente de transmisión que permite una gran capacidad para producir agua caliente sanitaria con una resistencia inmejorable a la corrosión.



Huella reducida

Por sus dimensiones y su cuidado acabado, se integra fácilmente en cualquier espacio de la vivienda.



Facilidad de instalación

Integran el equipamiento necesario para dar servicio de agua caliente sanitaria, calefacción y refrigeración. Se conecta a la unidad exterior con tubos de agua, sin manipular gases refrigerantes e incorpora todo el automatismo de control para gestionar los distintos componentes de la instalación.

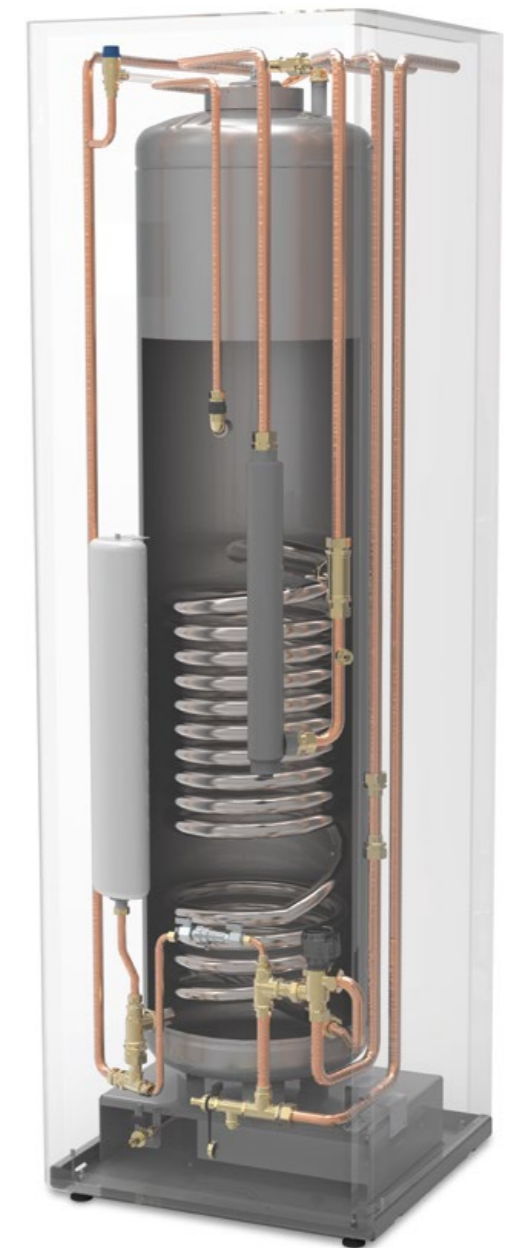

Fusion Trio

Módulo hidráulico para frío, calor y agua caliente sanitaria con depósito de inercia para las bombas de calor Dual Clima.

- ✓ Facilita la instalación, todo en uno
- ✓ Depósito de inercia integrado
- ✓ Depósito de agua caliente en acero inoxidable
- ✓ Equipamiento completo

MODELOS

FUSION TRIO: compatible con el equipo Dual Clima R.

FUSION HT TRIO: compatible con el equipo Dual Clima HT.

FUSION HT EC TRIO: compatible con el equipo Dual Clima HT. Incorpora el control Easy Connect*

*Más información en página 20

	DUAL CLIMA R	DUAL CLIMA HT
FUSION TRIO	●	
FUSION HT TRIO		●
FUSION HT EC TRIO		●

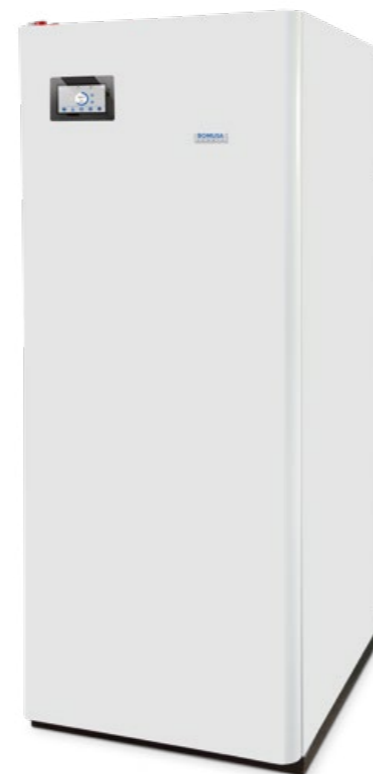

CARACTERÍSTICAS

INOX

Acumulador Inox

El acumulador de agua caliente sanitaria está construido en acero inoxidable de alta calidad con un intercambiador diseñado especialmente para aerotermia. Este material dispone de un gran coeficiente de transmisión que permite una gran capacidad para producir agua caliente sanitaria con una resistencia inmejorable a la corrosión.



Depósito de inercia integrado

La Fusion Trio incorpora un depósito de inercia que asegura el correcto funcionamiento de la unidad exterior aportando el volumen mínimo necesario con el fin de evitar cortes y arranques del compresor que aumentan el consumo eléctrico.



Facilidad de instalación

El módulo interior Fusion Trio está pensado para hacer la instalación fácil y de modo sencillo integrando todos los componentes hidráulicos necesarios. A destacar el aislamiento de poliuretano de alta densidad que cubre el acumulador de agua caliente sanitaria y el depósito de inercia, además al integrar la centralita permite controlar la instalación desde la Fusion Trio.



Fusion Combi

Módulo de hibridación para combinar las bombas de calor Dual Clima con generadores existentes

- ✓ Compatible con cualquier tipo de caldera
- ✓ Dimensiones reducidas
- ✓ Función automática de selección energética en función de la temperatura exterior
- ✓ Calefacción hasta 80°C
- ✓ 2 versiones mural 50 L y suelo 80 L
- ✓ Para calefacción y refrigeración

MODELOS

FUSION COMBI: compatible con el equipo Dual Clima R.

FUSION HT COMBI: compatible con el equipo Dual Clima HT.

FUSION HT EC COMBI: compatible con el equipo Dual Clima HT. Incorpora el control Easy Connect*

*Más información en página 20

	DUAL CLIMA R	DUAL CLIMA HT
FUSION COMBI	●	
FUSION HT COMBI		●
FUSION HT EC COMBI		●



MODELO MURAL 50L



MODELO SUELO 80L

CARACTERÍSTICAS



Ideal para instalar aerotermia manteniendo la caldera y los emisores existentes

Es la solución ideal para combinar las bombas de calor DUAL CLIMA con calderas y radiadores existentes en la instalación, asegurando el confort y reduciendo los costes de instalación.

Cuenta con un depósito de inercia especialmente diseñado para combinar con la caldera existente y el control electrónico incorporado permiten aprovecharse de las ventajas en confort y ahorro de los sistemas híbridos de aerotermia.



2 tipos de instalación: mural y suelo

Con el objetivo de facilitar la ubicación y simplificar la instalación se han diseñado dos modelos, uno para instalación en suelo y otro mural, ideal para combinar con calderas murales existentes en el mínimo espacio.



Aislante de poliuretano inyectado de alta densidad libre de CFC

El elevado nivel de aislamiento en el depósito y en los conductos hidráulicos reduce las pérdidas energéticas y permite utilizar el FUSION COMBI tanto para calefacción como para refrigeración.

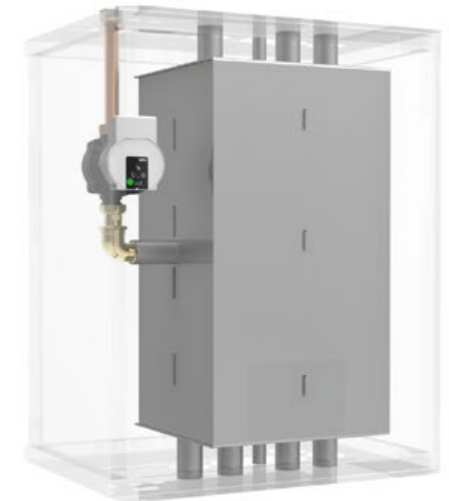

OTROS ACCESORIOS



EL MÓDULO EASY CONNECT (EC) ES UNA UNIDAD DE CONTROL QUE FACILITA LA INSTALACIÓN, A LA VEZ QUE AMPLÍA LAS PRESTACIONES DE LA DUAL CLIMA HT.

EASY CONNECT (EC)

FUNCIONES

• Control de cascada

Cuando es necesario combinar varias máquinas para conseguir la potencia necesaria para la instalación, el EASY CONNECT es una solución perfecta para gestionar la secuencia de funcionamiento tanto para calefacción como para refrigeración.

• Conexión Mod Bus con unidad exterior

Permite la conexión con dos cables de comunicación E-BUS simplificando de manera considerable la instalación.

• Conexión para elementos de instalación

EASY CONNECT tiene salidas de tensión y entradas de sondas para poder gestionar los componentes necesarios en una instalación de agua sanitaria, calefacción y refrigeración.

• Conexión sonda humedad

Ideal para poder realizar instalaciones de suelo refrescante en zonas con una humedad relativa alta.

• Conexión para instalaciones fotovoltaicas

Añadiendo un EASY CONNECT a la DUAL CLIMA HT se optimizan los excedentes de las instalaciones fotovoltaicas, aumentando la capacidad de acumulación de energía en la instalación.

• Control de zonas de calefacción y/o refrigeración

EASY CONNECT tiene incorporadas salidas y entradas para controlar 2 zonas de instalación a diferentes temperaturas o en horarios diferentes.



BT 50

Depósito de inercia.

- Acumulación de primario
- Aislamiento de poliuretano de alta densidad
- Capacidades: 50L



BT 100-250

Depósito de inercia.

- Acumulación de primario
- Aislamiento de poliuretano de alta densidad
- Capacidades: 100 - 150 - 200 - 250L



BT DUO HE

Depósito de inercia.

- Acumulación de primario y agua caliente sanitaria.
- Para calefacción.
- Capacidad: 180/60L



SANIT HE

Acumulador ACS para bomba de calor.

- Acero inoxidable.
- Simple intercambio.
- Capacidades: 150 - 200 - 300L



BT TRIO

Depósito de inercia.

- Acumulación de primario y agua caliente sanitaria.
- Para refrigeración y calefacción con acumulador de ACS inox.
- Capacidades: 200/50 - 200/80L



SANIT HE DS

Acumulador ACS para bomba de calor.

- Acero inoxidable.
- Doble intercambio, con serpentín para energía de apoyo
- Capacidades: 200 - 300L

Características técnicas



BOMBAS DE CALOR MONOBLOC

Dual Clima HT, pág. 24

Dual Clima R, pág. 25

BOMBAS DE CALOR HÍBRIDAS

Fusion Hybrid Oil, pág. 26

Fusion Hybrid Gas Condens, pág. 27

MÓDULOS HIDRÁULICOS

Fusion, pág. 28

Fusion Trio, pág. 29

Fusion Combi, pág. 30

Dual Clima HT



ESPECIFICACIONES

CARACTERÍSTICAS TÉCNICAS		DUAL CLIMA 6HT	DUAL CLIMA 9HT	DUAL CLIMA 12HT	DUAL CLIMA 16HT	DUAL CLIMA 16HTT
Tipo	kW			Aire/agua		
Capacidad nominal Calefacción	kW	6,4	9,15	12,2	16	16
Consumo nominal Calefacción	A	1,33	2,03	2,72	3,41	3,41
Intensidad nominal Calefacción		5,78	8,83	11,83	14,83	5,18
COP (Aire7°C,Agua35°C)	kW	4,81	4,5	4,48	4,69	4,69
Capacidad nominal Refrigeración	kW	6,25	8,85	10,8	14,85	14,85
Consumo nominal Refrigeración	A	1,42	2,28	2,88	3,97	3,97
Intensidad nominal Refrigeración		6,17	9,91	12,52	21,39	6,03
EER (Aire35°C,Agua18°C)-	kW	4,4	3,88	3,75	3,74	3,74
Consumo máximo	A	2,76	3,15	3,75	6,21	6,21
Intensidad máxima		12	13,7	17	27	9,4
Alimentación eléctrica	MPa(bar)	230V~/50Hz			400V3N~/50Hz	
Presión Max.deservicio: (circuitodeagua)	°C				0,3-3	
Temperatura máx.del agua	m3/h				75	
Caudal nominal de agua	MPa	1,1	1,57	2,1	2,75	2,75
Presión Max. de trabajo:(circuitorefrigerante)	MPa				3,2	
Presión Min. de trabajo: (circuitorefrigerante)					0,1	
Refrigerante-	Kg				R290	
Cantidad de refrigerante		1	1,05	1,2	1,45	1,45
Grado de protección-	°C				IPX4	
Rango de temperatura de trabajo (Calefacción)	°C				-25 / 45	
Rango de temperatura de trabajo (Refrigeración)	dB(A)				-10 / 45	
Nivel de presión acústica (1m)	Kg	42	47	44	48	48
Peso neto		80	82	125	175	175
SCOP (7/35) zona climática cálida		5,96	6,34	6,4	6,3	6,3
SEER:		5	4,86	4,96	4,77	4,82

DIMENSIONES

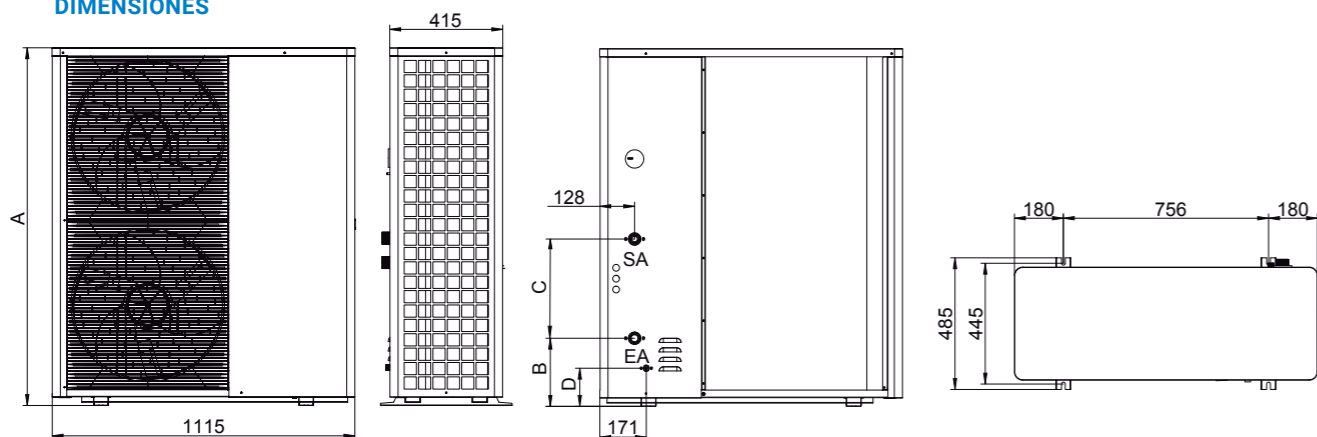

	A	B	C	D
DUAL CLIMA 6HT	898	141	279	62
DUAL CLIMA 9HT	898	141	279	62
DUAL CLIMA 12HT	898	140	476	62
DUAL CLIMA 16HT	1320	466	150	140
DUAL CLIMA 16HTT	1320	466	150	140

SA: Ida:
 DUAL CLIMA 6HT, 9HT, 12HT: 1"
 DUAL CLIMA 16HT, 16HTT: 1-1/4"
 EA: Retorno:
 DUAL CLIMA 6HT, 9HT, 12HT: 1"
 DUAL CLIMA 16HT, 16HTT: 1-1/4"

Dual Clima R



ESPECIFICACIONES

CARACTERÍSTICAS TÉCNICAS		DUAL CLIMA 6R	DUAL CLIMA 9R	DUAL CLIMA 12R	DUAL CLIMA 16R	DUAL CLIMA 19R	DUAL CLIMA 16RT	DUAL CLIMA 19RT
Tipo		Aire agua						
Capacidad nominal Calefacción	kW	6,21	8,9	12	16,3	18,9	16,8	18,7
Capacidad nominal Refrigeración	kW	6,1	8,1	11,2	15,6	16,6	15,9	16,6
Consumo nominal Calefacción	kW	1,26	1,81	2,5	3,34	4,26	3,44	4,06
Consumo nominal Refrigeración	kW	1,53	2,08	3,01	4,3	4,8	4,24	4,4
Intensidad nominal Calefacción	A	5,39	7,39	11,2	14,2	17,5	5,3	6,5
Intensidad nominal Refrigeración	A	7,2	9,2	12,6	19	21	6,5	6,8
COP (Aire +7 °C, Agua 35 °C)		4,9	4,92	4,8	4,88	4,44	4,88	4,61
EER		3,99	3,89	3,72	3,63	3,69	3,75	3,77
Consumo máximo	kW	2,88	2,88	3,45	5,75	5,75	5,8	5,8
Intensidad máxima	A	12,5	12,5	19	25	25	8,5	8,5
Alimentación eléctrica		230 V~ / 50 Hz						
Presión Max. de servicio: circuito de agua	MPa(bar)	0,3 (3)						
Temperatura máx. del agua	°C	60						
Caudal nominal de agua	m³/h	1,07	1,53	2,06	2,8	3,2	2,8	3,2
Presión Max. de trabajo: circuito refrigerante	MPa	4,2						
Refrigerante		R32						
Cantidad de refrigerante	Kg	1,8	1,8	3,1	2,8	2,8	2,8	2,8
Aceite del compresor		FW68S						
Grado de protección		IPX4						
Velocidad máxima del ventilador	Rpm	850	900	900	900	900	900	900
Potencia del ventilador	W	85	85	85	85	85	85	85
Potencia acústica	dB(A)	56	57	61	58	60	58	60
Dimensiones: Alto/Ancho/Fondo	mm	710/1115/425	710/1115/425	960/1115/425	1280/1115/425	1280/1115/425	1280/1115/425	1280/1115/425
Peso neto	Kg	90	90	105	140	140	140	140
SCOP (7/35) zona climática cálida		4,6	4,65	4,6	4,55	4,55	4,7	4,7
SEER:		4,2	4,2	4,1	4,1	4,1	4,1	4,1

DIMENSIONES

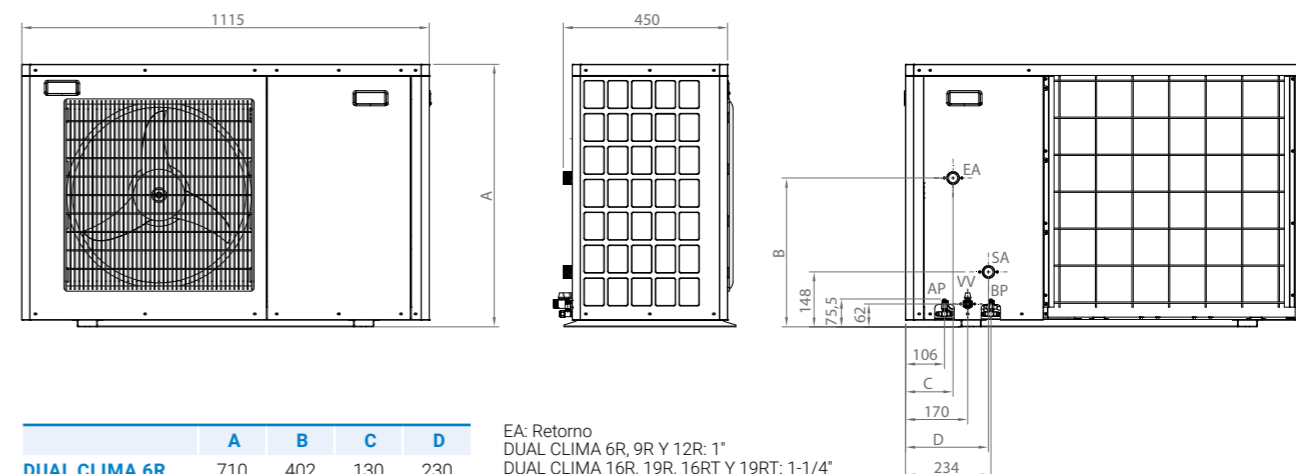

	A	B	C	D
DUAL CLIMA 6R	710	402	130	230
DUAL CLIMA 9R	710	402	130	230
DUAL CLIMA 12R	960	419	230	130
DUAL CLIMA 16R	1.280	419	230	130
DUAL CLIMA 16RT	1.280	419	230	130
DUAL CLIMA 19R	1.280	419	230	130
DUAL CLIMA 19RT	1.280	419	230	130

EA: Retorno
 DUAL CLIMA 6R, 9R Y 12R: 1"
 DUAL CLIMA 16R, 19R, 16RT Y 19RT: 1-1/4"
 SA: Ida
 DUAL CLIMA 6R, 9R Y 12R: 1"
 DUAL CLIMA 16R, 19R, 16RT Y 19RT: 1-1/4"
 VV: Válvula de vaciado (1/2")
 AP: Válvula de alta presión
 BP: Válvula de baja presión

Fusion Hybrid Oil



ESPECIFICACIONES

CARACTERÍSTICAS TÉCNICAS	FUSION HYBRID OIL 9R/125	FUSION HYBRID OIL 12R/125
Temp. Límite agua modo calefacción	°C	80
Temp. Límite agua caliente sanitaria	°C	70
Alimentación eléctrica	~220-230 V - 50 Hz - 200 W	
Presión máxima de funcionamiento calefacción	bar	3
Capacidad vaso de expansión calefacción	Lts	7,5 + 2
Clase de eficiencia ACS	A	

MÓDULO EXTERIOR

		A+++ / A++	A+++ / A++
Clase de eficiencia 35 °C/55 °C Rango A+++ - D	-	A+++ / A++	A+++ / A++
Capacidad nominal calefacción	kW	8,9	12
Capacidad nominal refrigeración	kW	8,1	11,2
Consumo nominal calefacción	kW	1,81	2,5
Consumo nominal refrigeración	kW	2,08	3,01
COP (Aire 7°C, Agua 35°C)	-	4,9	4,8
Intensidad máxima	A	13	19
Refrigerante	-	R32	R32
Cantidad de refrigerante	Kg	1,8	3,1
Presión acústica (LP)	dB(A)	46	50

MÓDULO INTERIOR

Volumen acumulador ACS	Lts	165
Volumen depósito inercia	Lts	50
Tipo de generador	Baja Temperatura	
Potencia calorífica útil	kW	28,1
Potencia calorífica útil 30%	kW	8,9
Eficiencia energética estacional de calefacción	%	86
Pérdida de calor en modo de espera	Pstby kW	0,106
Emisiones de óxidos de nitrógeno	NOx mg/kWh	85
Caudal de humos másico	Kg/s	0,0132
Pérdida de carga de los humos	mbar	0,17

DIMENSIONES

MÓDULO INTERIOR

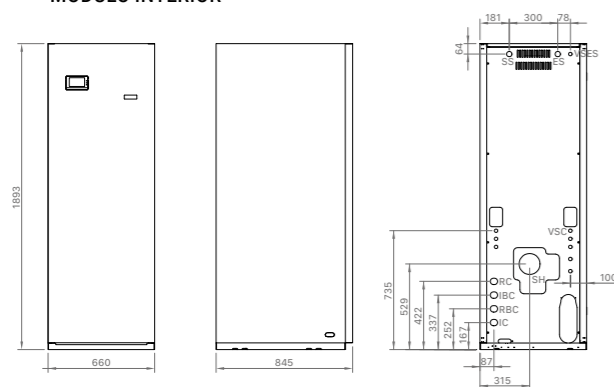

- VSC: Válvula de seguridad calefacción
- RC: Retorno
- IBC: Salida a bomba de calor
- RBC: Retorno de bomba de calor
- IC: Ida
- SS: Salida de agua sanitaria
- ES: Entrada de agua sanitaria
- VSES: Válvula de seguridad ACS
- SH: Salida de humos

MÓDULO EXTERIOR

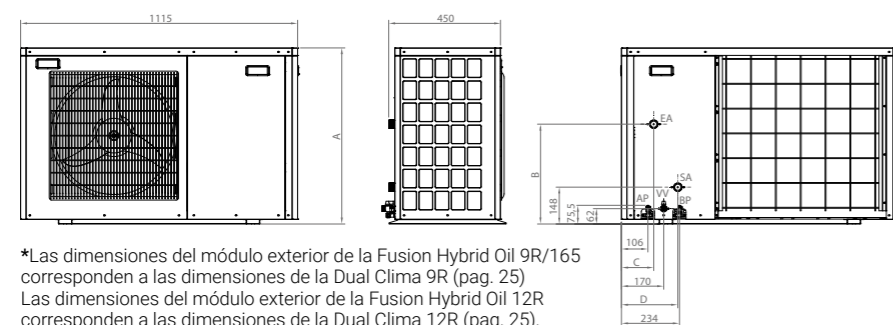

- EA: Entrada de agua (1")
- SA: Salida de agua (1")
- VV: Válvula de vaciado
- AP: Válvula de alta presión
- BP: Válvula de baja presión

*Las dimensiones del módulo exterior de la Fusion Hybrid Oil 9R/165 corresponden a las dimensiones de la Dual Clima 9R (pag. 25)
Las dimensiones del módulo exterior de la Fusion Hybrid Oil 12R corresponden a las dimensiones de la Dual Clima 12R (pag. 25).

Fusion Hybrid Gas Condens



ESPECIFICACIONES

CARACTERÍSTICAS TÉCNICAS	FUSION HYBRID GAS CONDENS 6R	FUSION HYBRID GAS CONDENS 6R/165	FUSION HYBRID GAS CONDENS 9R	FUSION HYBRID GAS CONDENS 9R/165	FUSION HYBRID GAS CONDENS 12R	FUSION HYBRID GAS CONDENS 12R/165
Volumen de acumulador ACS	Lts	120	165	120	165	165
Temp. Límite agua modo calefacción	°C	80				
Temp. Límite agua caliente sanitaria	°C	70				
Alimentación eléctrica	~220-230 V - 50 Hz - 200 W					
Presión máxima de funcionamiento calefacción	bar	3				
Capacidad vaso de expansión calefacción	Lts	8 + 2				
Clase de eficiencia ACS	A					

MÓDULO EXTERIOR

		A+++ / A++	A+++ / A++	A+++ / A++
Clase de eficiencia 35 °C/55 °C Rango A+++ - D	-	A+++ / A++	A+++ / A++	A+++ / A++
Capacidad nominal calefacción	kW	6,2	8,9	12
Capacidad nominal refrigeración kW	6,1	8,1	11,2	
Consumo nominal calefacción	kW	1,26	1,81	2,5
Consumo nominal refrigeración	kW	1,53	2,08	3,01
COP (Aire 7°C, Agua 35°C)	-	4,9	4,9	4,8
Intensidad máxima	A	13	13	19
Refrigerante	-	R32	R32	R32
Cantidad de refrigerante	Kg	1,8	1,8	3,1
Presión acústica (LP)	dB(A)	46	46	50

MÓDULO INTERIOR

Volumen depósito inercia	Lts	50	
Tipo de gas	G20	G25	G31
Sistema premezcla	Gas Adaptivo		
Rango de modulación	1:10		
Material de la cámara de combustión	Acero inoxidable		
Eficiencia energética estacional de calefacción (ηs)	%	92 (Clase A)	
Potencia útil nominal Calefacción (Max.) (80/6 °C)	kW	23,7	23,7
Potencia útil nominal Calefacción (Min.) (80/60 °C)	kW	3,2	3,2
Potencia útil nominal Condensación (Max.) (50/30 °C)	kW	25,3	25
Potencia útil nominal Condensación (Min.) (50/30 °C)	kW	3,6	3,5
Clase Nox	6		
Tipo	B23, B23P, B33, C13, C33, C53, C63, C83, C93		

DIMENSIONES

MÓDULO INTERIOR

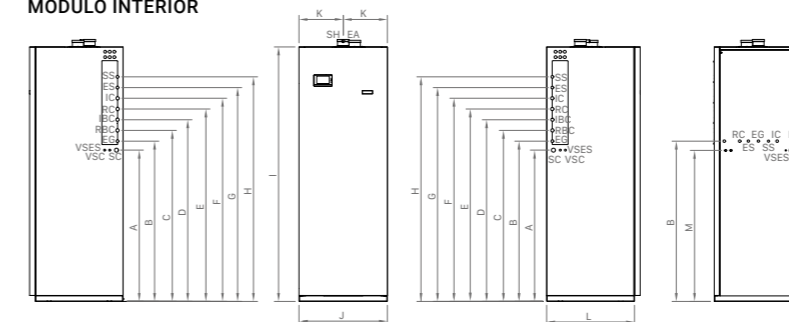

- IC: Ida calefacción/Climatización, Ø22 1" M
- RC: Retorno Calefacción/Climatización, Ø22 1" M
- IBC: Ida de la Bomba de Calor, Ø22 1" M
- RBC: Retorno de la Bomba de Calor, Ø22 1" M
- EG: Entrada de gas 3/4" M
- ES: Entrada de agua fría sanitaria 3/4" M
- SS: Salida de agua caliente sanitaria 3/4" M
- VSES: Válvula seguridad calefacción -
- SC: Salida de los condensados -
- SH: Salida de humos Ø80
- EA: Entrada de aire Ø80

	A	B	C	D	E	F	G	H	I	J	K	L	M	N	O	P
FUSION HYBRID GAS CONDENS 6R	1.010	1.080	1.160	1.240	1.320	1.400	1.480	1.560	1.820	560	280	610	1015	205	140	75
FUSION HYBRID GAS CONDENS 6R/165	1.130	1.200	1.280	1.360	1.440	1.520	1.600	1.680	1.900	660	330	690	1125	255	190	75
FUSION HYBRID GAS CONDENS 9R	1.010	1.080	1.160	1.240	1.320	1.400	1.480	1.560	1.820	560	280	610	1015	205	140	75
FUSION HYBRID GAS CONDENS 9R/165	1.130	1.200	1.280	1.360	1.440	1.520	1.600	1.680	1.900	660	330	690	1125	255	190	75
FUSION HYBRID GAS CONDENS 12R	1.010	1.080	1.160	1.240	1.320	1.400	1.480	1.560	1.820	560	280	610	1015	205	140	75
FUSION HYBRID GAS CONDENS 12R/165	1.130	1.200	1.280	1.360	1.440	1.520	1.600	1.680	1.900	660	330	690	1125	255	190	75

MÓDULO EXTERIOR

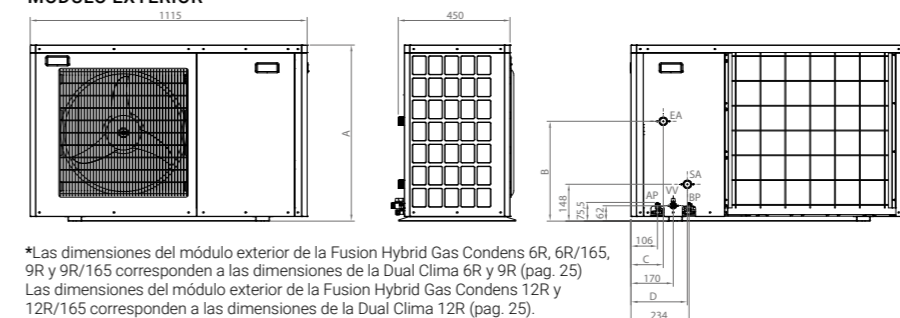

- EA: Entrada de agua (1")
- SA: Salida de agua (1")
- VV: Válvula de vaciado
- AP: Válvula de alta presión
- BP: Válvula de baja presión

*Las dimensiones del módulo exterior de la Fusion Hybrid Gas Condens 6R, 6R/165, 9R y 9R/165 corresponden a las dimensiones de la Dual Clima 6R y 9R (pag. 25)
Las dimensiones del módulo exterior de la Fusion Hybrid Gas Condens 12R y 12R/165 corresponden a las dimensiones de la Dual Clima 12R (pag. 25).

Fusion

FUSION HE | FUSION HT | FUSION HT EC



ESPECIFICACIONES

MODELO	VOLUMEN ACS L	APLICACIÓN	SUPERFICIE DE INTERCAMBIO M ²	CLASE DE EFICIENCIA ENERGÉTICA
FUSION HE 150	150	Calefacción, refrigeración y ACS	2,25	C
FUSION HE 200	200		2,50	
FUSION HE 300	300		3,10	
FUSION HT 150	150		2,25	
FUSION HT 200	200		2,50	
FUSION HT 300	300		3,10	
FUSION HT EC 150	150		2,25	
FUSION HT EC 200	200		2,50	
FUSION HT EC 300	300		3,10	

EQUIPAMIENTO	FUSION HE	FUSION HT	FUSION HT EC
Válvula de seguridad de ACS	•	•	•
Manguitos dieléctricos	•	•	•
Vaso de expansión ACS	•	•	•
Acumulador ACS Inoxidable	•	•	•
Desconector de llenado	•	•	•
Válvula de tres vías	•	•	•
Filtro	•	•	•
Calderín de apoyo con toma de resistencia	•	•	•
Conexión Mod Bus (dos cables)			•
Control de cascada para frío o calor			•
SG Ready	•	•	•
Entrada para sensor fotovoltaico			•
Entrada para sonda de humedad			•

DIMENSIONES

VISTA TRASERA

VISTA SUPERIOR

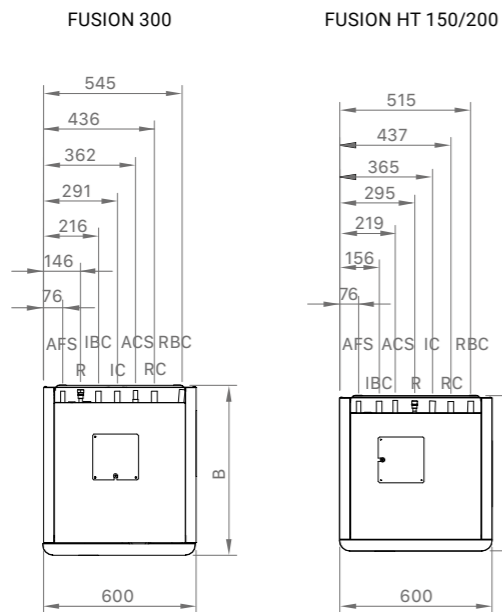
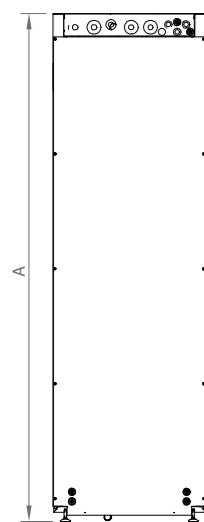

IC: Ida Calefacción/Climatización, Ø22 (racor de 1" M).
 RC: Retorno Calefacción/Climatización, Ø22 (racor de 1" M).
 IBC: Ida de la Bomba de Calor, Ø22 (racor de 1" M).
 RBC: Retorno de la Bomba de Calor, Ø22 (racor de 1" M).
 ACS: Salida de Agua Caliente Sanitaria, 1/2" M.
 AFS: Entrada de Agua Fría Sanitaria, Ø18 (racor de 3/4" M).
 R: Toma para Recirculación de ACS, 1/2" M.

	ALTURA TOTAL A (mm)	PROFUNDO COTA B (mm)
FUSION HE 150	1560	610
FUSION HE 200	1965	610
FUSION HE 300	1995	660
FUSION HT 150	1560	610
FUSION HT 200	1965	610
FUSION HT 300	1995	667
FUSION HT EC 150	1560	635
FUSION HT EC 200	1965	635
FUSION HT EC 300	1995	692

Fusion Trio

FUSION TRIO | FUSION HT TRIO | FUSION HT EC TRIO



ESPECIFICACIONES

MODELO	VOLUMEN ACS L	VOLUMEN PRIMARIO L	APLICACIÓN	SUPERFICIE DE INTERCAMBIO M ²	CLASE DE EFICIENCIA ENERGÉTICA
FUSION TRIO 200/50	200	50	Calefacción, refrigeración y ACS	2,25	C
FUSION TRIO 200/80	200	80		2,50	
FUSION HT TRIO 200/50	200	50		2,25	
FUSION HT TRIO 200/80	200	80		2,50	
FUSION HT EC TRIO 200/50	200	50		2,25	
FUSION HT EC TRIO 200/80	200	80		2,50	

EQUIPAMIENTO	FUSION TRIO	FUSION HT TRIO	FUSION HT EC TRIO
Válvula de seguridad de ACS	•	•	•
Manguitos dieléctricos	•	•	•
Vaso de expansión ACS	•	•	•
Acumulador ACS Inoxidable	•	•	•
Desconector de llenado	•	•	•
Válvula de tres vías	•	•	•
Filtro	•	•	•
Deposito de inercia	•	•	•
Vaso de expansión de calefacción	•	•	•
Control de cascada para frío o calor			•
SG Ready	•	•	•
Entrada para sensor fotovoltaico			•
Entrada para sonda de humedad			•
Conexión Mod Bus (dos cables)			•
Control sobre circulador de instalación		•	•

DIMENSIONES

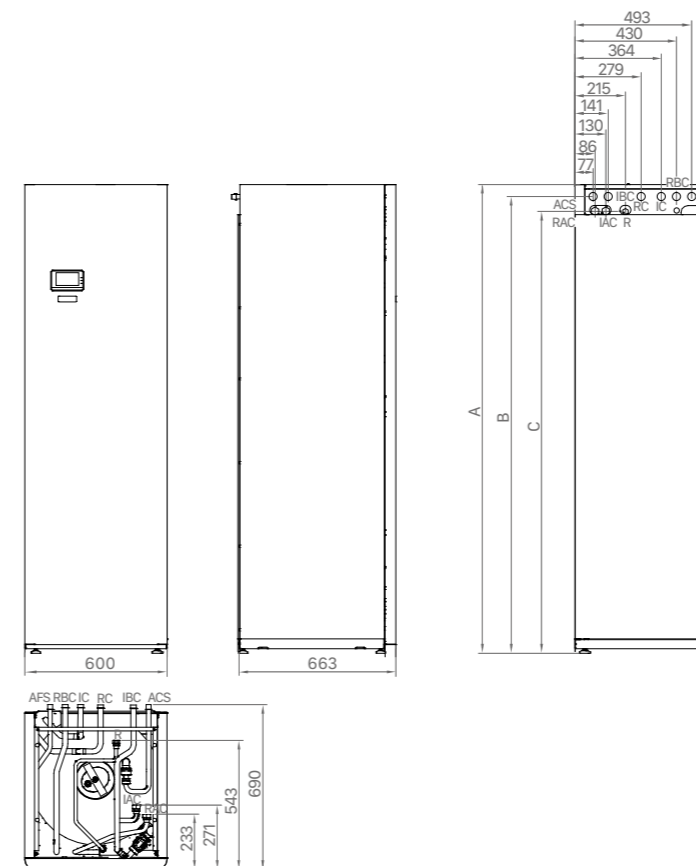

IC: Ida Calefacción/Climatización
 RC: Retorno Calefacción/Climatización
 IBC: Ida de la Bomba de Calor
 RBC: Retorno de la Bomba de Calor
 ACS: Salida de Agua Caliente Sanitaria
 AFS: Entrada de Agua Fría Sanitaria
 R: Toma para Recirculación de ACS
 IAC: Ida caldera de apoyo para Calefacción
 RAC: Retorno caldera de apoyo para Calefacción

	ALTURA TOTAL A (mm)	ALTURA TOMAS B (mm)	ALTURA TOMAS C (mm)
FUSION TRIO 200/50	2028	1980	1914
FUSION TRIO 200/80	2088	2040	1974
FUSION HT TRIO 200/50	2028	1980	1917
FUSION HT TRIO 200/80	2098	2050	1987
FUSION HT EC TRIO 200/50	2028	1980	1917
FUSION HT EC TRIO 200/80	2098	2050	1987

Fusion Combi

FUSION COMBI | FUSION HT COMBI | FUSION HT EC COMBI



ESPECIFICACIONES

MODELO	INSTALACIÓN	VOLUMEN PRIMARIO	CLASE DE EFICIENCIA ENERGÉTICA
FUSION COMBI W 50	Mural	50	C
FUSION COMBI F 80	Suelo	80	
FUSION HT COMBI W 50	Mural	50	
FUSION HT COMBI F 80	Suelo	80	
FUSION HT EC COMBI W 50	Mural	50	
FUSION HT EC COMBI F 80	Suelo	80	

EQUIPAMIENTO	FUSION COMBI	FUSION HT COMBI	FUSION HT EC COMBI
Filtro	•	•	•
Depósito de inercia	•	•	•
Control sobre circulador de instalación			•
Control de cascada para frío o calor			•
SG Ready	•	•	•
Entrada para sensor fotovoltaico			•
Entrada para sonda de humedad			•
Bomba de circulación de alta eficiencia	•	•	•

DIMENSIONES

W50

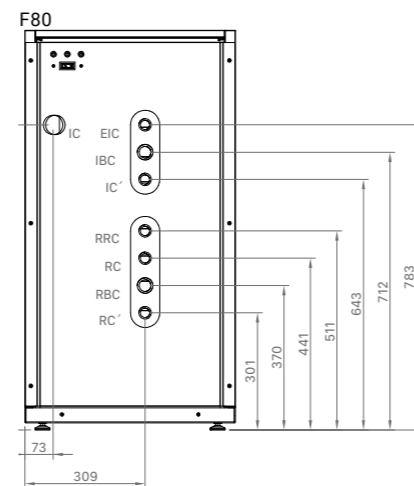
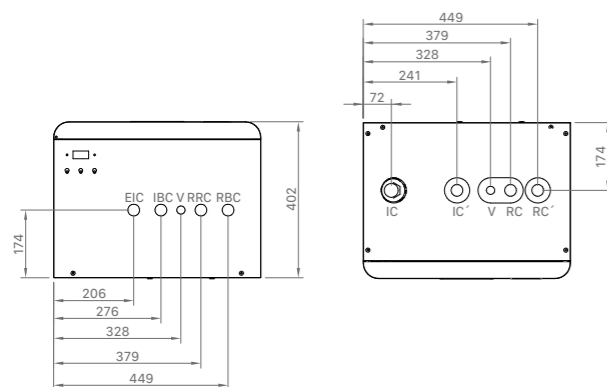

IC: Ida Calefacción/Climatización (M 1")
 RC: Retorno Calefacción/Climatización (H 1")
 EIC: Entrada desde ida caldera (H 1")
 RRC: Retorno desde retorno caldera (H 1")
 IC': Ida instalación calefacción/Climatización (H 1")
 RC': Retorno instalación Calefacción/Climatización
 IBC: Ida de la bomba de calor (H 1")
 RBC: Retorno de la bomba de calor (H 1")
 V: Vaciado/Purgado (H 3/8")

IC: Ida Calefacción/Climatización (M 3/4")
 RC: Retorno Calefacción/Climatización (M 3/4")
 EIC: Entrada desde ida caldera (M 3/4")
 RRC: Retorno desde retorno caldera (M 3/4")
 IC': Ida instalación calefacción/Climatización (M 3/4")
 RC': Retorno instalación Calefacción/Climatización (M 3/4")
 IBC: Ida de la bomba de calor (M 1")
 RBC: Retorno de la bomba de calor (M 1")

	ANCHO	ALTO	FONDO
FUSION COMBI W 50	534	711	402
FUSION COMBI F 80	540	1025	594
FUSION HT COMBI W 50	534	711	402
FUSION HT COMBI F 80	540	1025	594
FUSION HT EC COMBI W 50	534	711	440
FUSION HT EC COMBI F 80	540	1025	594

BT 50



MODELO	CAPACIDAD L	DIMENSIONES		CLASE DE EFICIENCIA ENERGÉTICA
		ALTURA	DIÁMETRO	
BT 50	50	586	530	C

BT 100-200



MODELO	INSTALACIÓN	CAPACIDAD L	DIMENSIONES		CLASE DE EFICIENCIA ENERGÉTICA
			DIÁMETRO	ALTURA	
BT 100M	Mural	100	581	852	C
BT 100	Suelo	100	581	852	
BT 150	Suelo	150	581	1132	
BT 200	Suelo	200	581	1627	

BT DUO HE



MODELO	VOLUMEN PRIMARIO L	VOLUMEN ACS L	APLICACIÓN	DIMENSIONES		CLASE DE EFICIENCIA ENERGÉTICA
				DIÁMETRO	ALTURA	
BT DUO HE 180/60	60	180	Calefacción y ACS	581	1740	C

BT TRIO



MODELO	VOLUMEN PRIMARIO L	VOLUMEN ACS L	APLICACIÓN	DIMENSIONES		SUPERFICIE DE INTERCAMBIO	CLASE DE EFICIENCIA ENERGÉTICA
				DIÁMETRO	ALTURA		
BT TRIO 200/50	50	200	Calefacción refrigeración y ACS	608	1718	2,5	C
BT TRIO 200/80	80	200		608	1790	2,5	

ACUMULADORES ACS PARA BOMBA DE CALOR

SANIT HE



MODELO	VOLUMEN L	APLICACIÓN	DIMENSIONES		SUPERFICIE DE INTERCAMBIO	CLASE DE EFICIENCIA ENERGÉTICA
			DIÁMETRO	ALTURA		
SANIT HE 150	150	ACS	581	1227	2,25	B
SANIT HE 200	200		581	1563	2,50	
SANIT HE 300	300		608	1790	3,10	C

SANIT HE DS



MODELO	VOLUMEN L	APLICACIÓN	DIMENSIONES		SUPERFICIE DE INTERCAMBIO	CLASE DE EFICIENCIA ENERGÉTICA
			DIÁMETRO	ALTURA		
SANIT HE 200 DS	200	ACS doble intercambio	581	1563	2,5 + 0,6	B
SANIT HE 300 DS	300		608	1790	3,1 + 0,6	C

DOMUSA

T E K N I K

DIRECCIÓN POSTAL

Apdo. 95
20730 AZPEITIA
(Gipuzkoa) España

FÁBRICA Y OFICINAS

Bº San Esteban, s/n.
20737 ERREZIL (Gipuzkoa) España
Tel.: +34 943 813 899
domusateknik@domusateknik.com
www.domusateknik.com

ALMACÉN

Atxubiaga, 13
Bº Landeta
20730 AZPEITIA
(Gipuzkoa) España

